

Unsere Leistungen

Industrielle Vision Systeme
Optische Datenübertragung
Softwareentwicklung

EOinnovations GmbH

Development, engineering and distribution in electro-optics

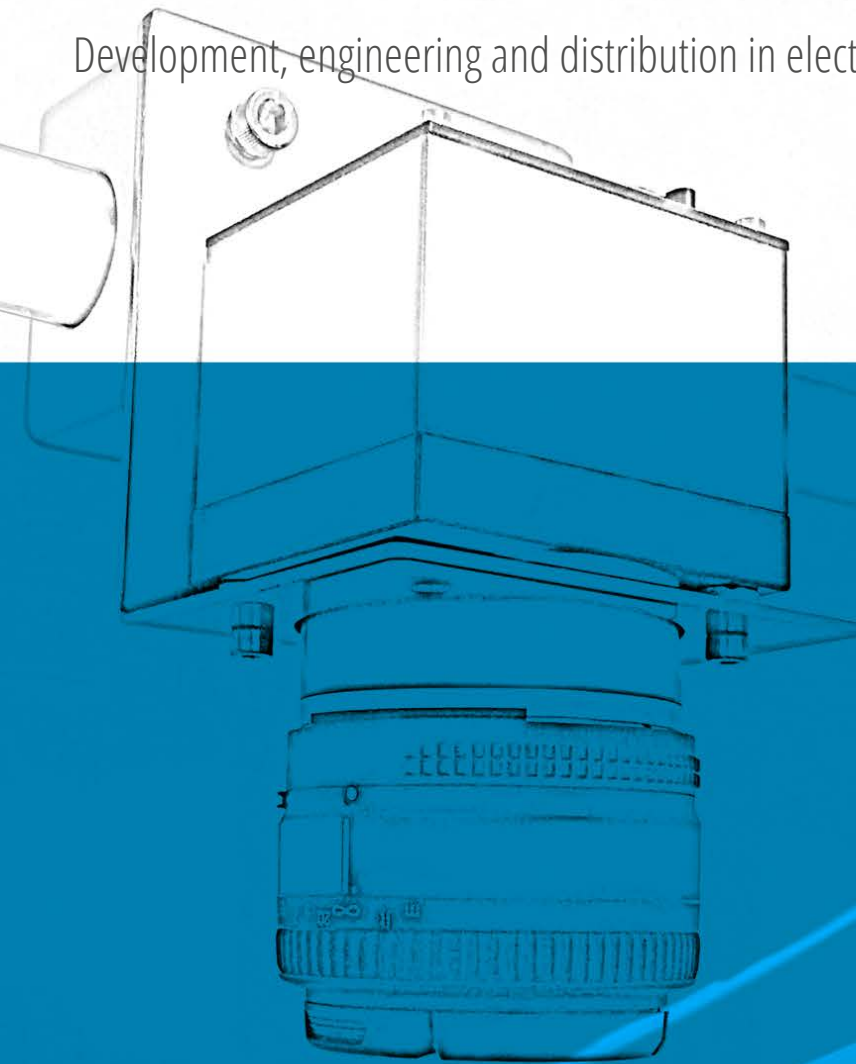

EOinnovations GmbH

Maggistr. 7
78224 Singen (Hohentwiel)

Telefon: +49 7731 3829 242
Fax: +49 7731 3829 207

Web: www.eo-innovations.com
Email: info@eo-innovations.com



Industrielle Vision Systeme

EOinnovations GmbH

Ihr kompetenter Partner für Vision Systeme

Schwerpunkte

- Systemintegration industrieller Kamerasensoren.
- Bildverarbeitung für industriellen Anwendungen.

Services

- Anforderungsanalyse
- Individuelle Entwicklung maßgeschneiderter Lösungen
- Vergleich, Test und Auswahl aus verschiedenen Vision Systemen für eine optimale Lösung
- Bildverarbeitung
- Wartung und Erweiterung von Systemen im Bestand

Leistungen

Wir integrieren verschiedene industrielle Kamerasensoren in Anlagen für die Automatisierung und Inspektion der Produktion und Fertigung.

Auf dem Markt gibt es eine Vielzahl verschiedener Kamera- und Beleuchtungssysteme. Sie unterscheiden sich zum Teil stark in ihren Eigenschaften, der Qualität und dem Preis. Der Entwurf und die Auswahl eines geeigneten Vision Systems für Ihre Anwendung ist zeitaufwendig und mit vielschichtigen Anforderungen verbunden. Nutzen Sie unser Know-how im Bereich der Industrie Vision Systeme und unsere Kenntnis des Marktes für eine schnelle und kosteneffiziente Realisierung.

Profitieren Sie bei anspruchsvollen Anwendungen von unserem Know-how in industrieller Bildverarbeitung. Wir entwickeln für Sie problemspezifische Software basierend auf kommerziellen sowie eigenentwickelten Bildverarbeitungsbibliotheken.

Anwendungen

• Mustererkennung

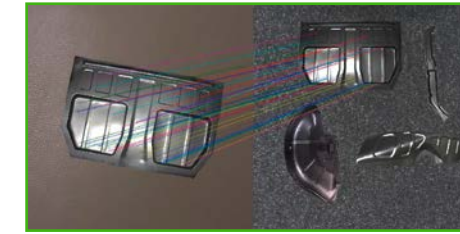

• Farbenerkennung



• OCR/OCV



• Zugangskontrolle



• Qualitätskontrolle

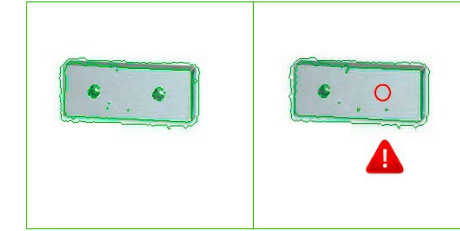

• Detektion von Codes



• Füllstandmessung



• 3D Positions- und Orientierungsschätzung

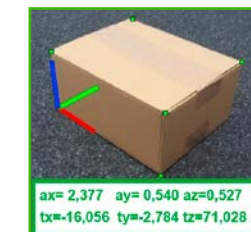

• Objektivkorrektur

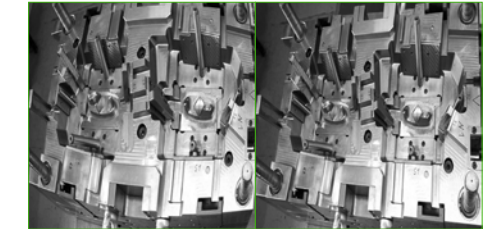

Kunststofftechnik

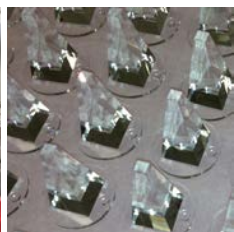

Optikproduktion



Industrieroboter



Elektronikproduktion



Werkzeugbau



Pharmaindustrie



Tagebau



Lebensmittelindustrie

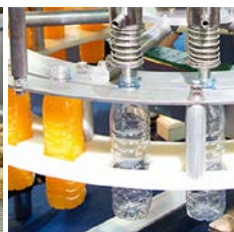

Getränkeindustrie



Fördertechnik

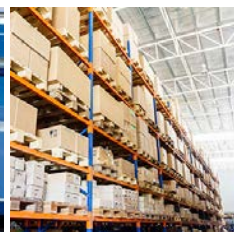

Logistik

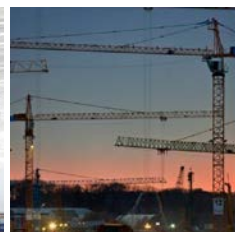

Baugewerbe